

TOP SEAL VARIO

Schachtaufbaumaterial



Top Seal Vario

Das Schachtaufbaumaterial TOP SEAL VARIO ist durch die integrierte, fest in der Muffe einbetonierte Dichtung und Lastübertrag einfach und schnell auf der Baustelle zu verbauen.

Schachtringe, -häse und Abdeckplatten können jederzeit zerstörungsfrei getrennt und wieder zusammengesetzt werden.

Ihre Vorteile

- Integriertes Dichtungs- und Lastübertragungssystem
- Geeignet für höchste Belastungen, z.B. Flughäfen und Container-Terminals
- Alternativ in NBR-Qualität erhältlich, d.h. beständig gegenüber aggressiven Medien, Enteisungsmitteln und Kerosin
- Nicht federnder Lastausgleich

Technische Daten

Technische Daten können den nachfolgenden Tabellen entnommen werden.

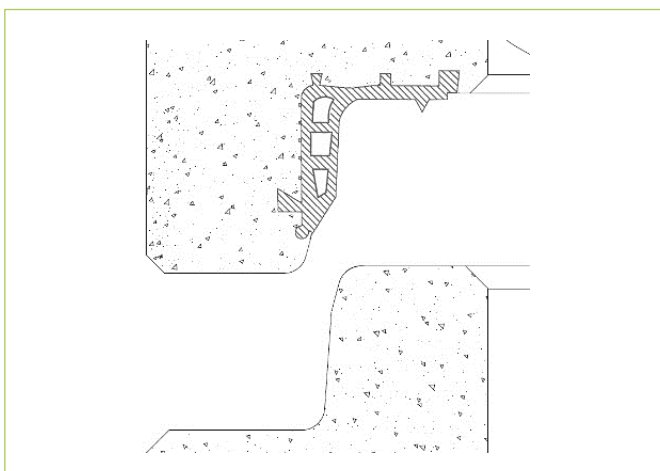

- DIN EN 1917
- DIN V 4034-1
- FBS-Qualitätsrichtlinie

TOP SEAL VARIO

Dichtungssystem

Details

- fest in der Muffe einbetoniertes System
- verstärktes Spitzende zur Lastübertragung, Breite: 70 mm
- Dichtring aus Elastomeren mit dichter Struktur aus Styrol-Butadien-Kautschuk (SBR) mit einer Härte von 40 ± 5 IRHD
- formangepasstes Lastausgleichselement aus Polypropylen
- Lastübertragungselemente aus fließenden Medien (Quarzsand) sind in diesem System nicht zugelassen

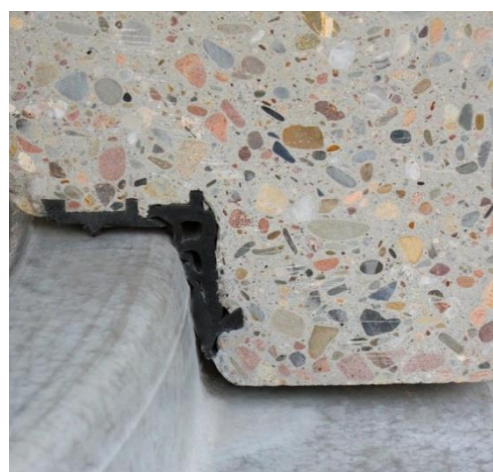
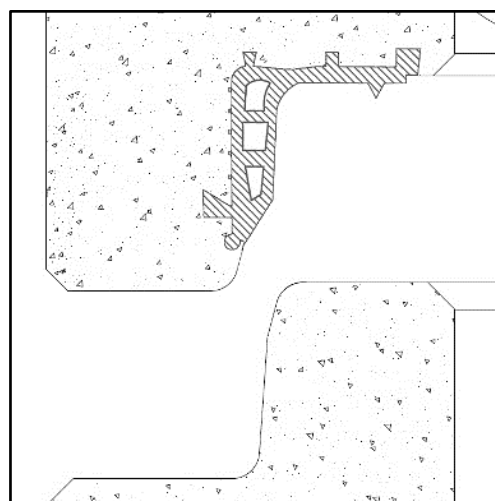

- DIN EN 681-1
- DIN 4066
- FBS-Qualitätsrichtlinie

Technische Daten: Schachtringe

Dichtungssystem TOP SEAL VARIO

SR-M • DN 1000 – DN 2500

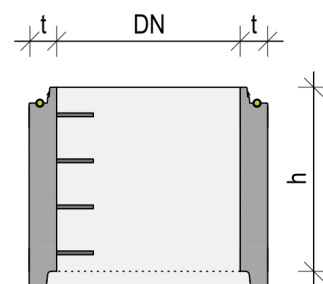
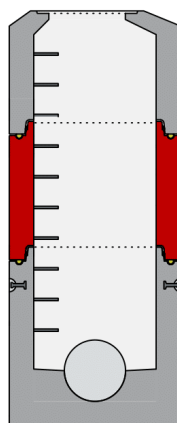

Nennweite DN	Bauhöhe h	Wandstärke t	Gewicht ca. to/Stk.	Anker Stk. x to
mm	mm	mm		
1.000	500	200	0,90	3 x 2,5
1.000	1.000	200	1,81	3 x 2,5
1.200	500	200	1,06	3 x 5
1.200	1.000	200	2,11	3 x 5
1.500	500	200	1,28	3 x 10
1.500	1.000	200	2,56	3 x 10
1.500	1.500	200	3,84	3 x 10
2.000	500	150	1,22	3 x 10
2.000	1.000	150	2,43	3 x 10
2.000	1.500	150	3,65	3 x 10
2.500	1.000	200	2,04	3 x 20
2.500	1.000	200	4,97	3 x 20
2.500	1.500	200	6,10	3 x 20

Technische Daten: Schachthälsa

Dichtungssystem TOP SEAL VARIO

SH-M • DN 1000
Schachtaufbau mit eingezogenem Einstieg

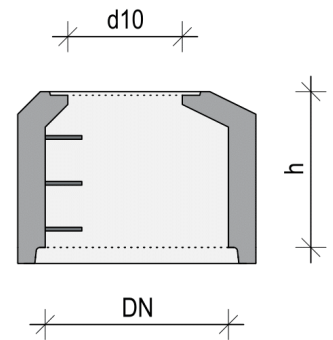
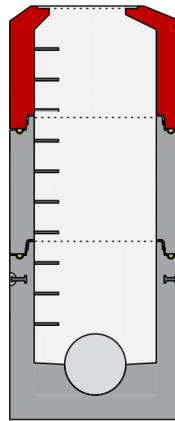

Nennweite	Bauhöhe	Wandstärke	Einstiegsöffnung	Gewicht ca.	Anker
DN	h	t	d10	to/Stk.	Stk. x to
mm	mm	mm	mm		
1.000	600	200	625	1,06	3 x 2,5
1.000	850	200	625	1,50	3 x 2,5

Technische Daten: Schachthälsa

Dichtungssystem TOP SEAL VARIO

SH-M • DN 1000 – DN 1500
Schachtaufbau mit geradem
Einstieg

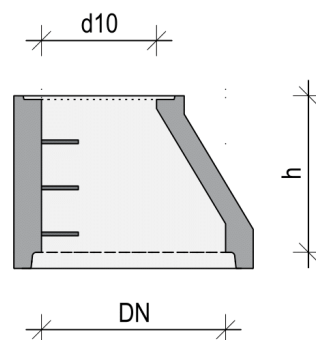
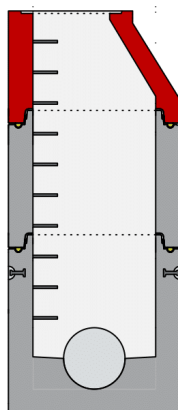

Nennweite	Bauhöhe	Wandstärke	Einstiegs- öffnung	Gewicht ca.	Anker
DN	h	t	d10	to/Stk.	Stk. x to
mm	mm	mm	mm		
1.000	600	200	625	1,06	3 x 2,5
1.000	850	200	625	1,50	3 x 2,5
1.000	600	200	800	1,06	3 x 2,5
1.200	600	200	625	1,60	3 x 5
1.200	850	200	625	1,80	3 x 5
1.500	600	150	625	1,75	3 x 5
1.500	850	200	625	2,33	3 x 5

Technische Daten: Übergangsplatte

Dichtungssystem TOP SEAL VARIO

UE-MS • DN 1200 – DN 2500

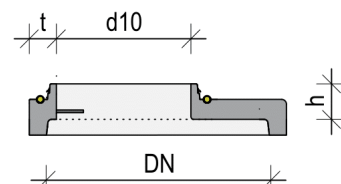
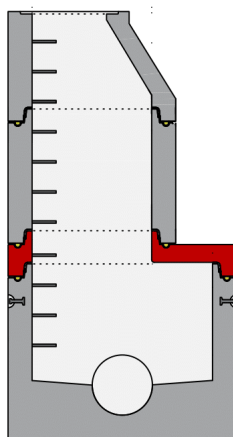

Nennweite	Bauhöhe	Wandstärke	Übergangs- öffnung	Gewicht ca.	Anker
DN	h	t	d10	to/Stk.	Stk. x to
mm	mm	mm	mm		
1.200	250	150	1.000	0,86	3 x 5
1.500	250	150	1.000	1,10	3 x 5
1.500	250	150	1.200	0,98	3 x 5
2.000	250	150	1000	2,85	3 x 10
2.000	250	150	1.200	2,12	3 x 10
2.500	500	200	1000	6,18	3 x 20
2.500	500	200	1.200	5,36	3 x 20

Technische Daten: Abdeckplatte

Dichtungssystem TOP SEAL VARIO

AP-M • DN 1000 – DN 2500

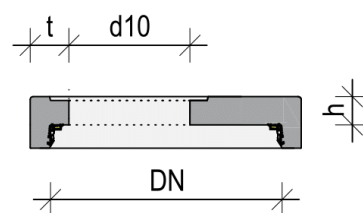
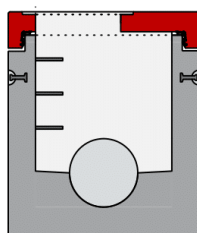

Nennweite	Bauhöhe	Wandstärke	Einsteigs- öffnung	Gewicht ca.	Anker
DN	h	t	d10	to/Stk.	Stk. x to
mm	mm	mm	mm		
1.000	220	150	625	0,56	3 x 2,5
1.000	220	150	800	0,42	3 x 2,5
1.200	220	150	625	0,75	3 x 5
1.200	220	150	800	0,61	3 x 5
1.500	220	150	625	1,24	3 x 5
1.500	220	150	800	1,05	3 x 5
2.000	220	150	625	2,30	3 x 10
2.000	220	150	800	2,09	3 x 10
2.500	270	200	625	6,25	3 x 20
2.500	270	200	800	5,65	3 x 20

Sicherheitssteigbügel

Form A und B

Steigbügel Form A

DIN 1955 Form A und EN 13101



Sicherheitssteigbügel mit Stahlkern

Klasse 1

Schwarze Kunststoffummantelung aus Polypropylen

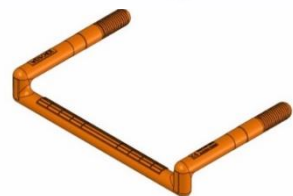

Sicherheitssteigbügel mit Edelstahlkern

Werkstoff 1.4541 – Klasse 1

Orange Kunststoffummantelung aus Polypropylen

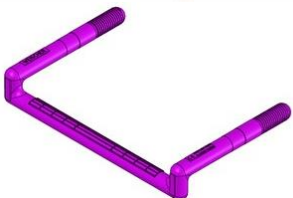

Sicherheitssteigbügel mit Edelstahlkern

Werkstoff 1.4571 – Klasse 1

Violette Kunststoffummantelung aus Polypropylen

Steigbügel Form B

DIN 1955 Form B und EN 13101



Sicherheitssteigbügel mit Stahlkern

Klasse 1

Schwarze Kunststoffummantelung aus Polypropylen



Sicherheitssteigbügel mit Edelstahlkern

Werkstoff 1.4541 – Klasse 1

Orange Kunststoffummantelung aus Polypropylen



Sicherheitssteigbügel mit Edelstahlkern

Werkstoff 1.4571 – Klasse 1

Violette Kunststoffummantelung aus Polypropylen