

SCHACHTAUFBAUTEILE | INTEGRIERTES DICHTUNGS- UND LASTAUSGLEICHS- SYSTEM **TOP SEAL PLUS**

Das Schachtaufbaumaterial TOP SEAL PLUS ist durch die integrierte, fest in der Muffe eingebaute Dichtung und Lastübertrag einfach und schnell auf der Baustelle zu verbauen.

Schachtringe, -hälse und Abdeckplatten können jederzeit zerstörungsfrei getrennt und wieder zusammengesetzt werden.

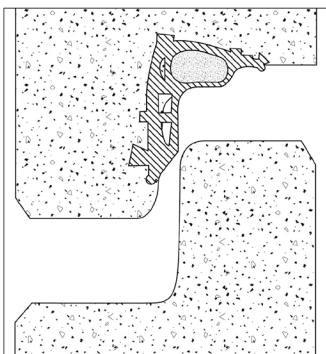

- ✓ DIN EN 1917
- ✓ DIN V 4034-1
- ✓ FBS-Qualitätsrichtlinie

IHRE BESONDEREN VORTEILE

- ✓ Maximal CO₂-reduziert
- ✓ Integriertes Dichtungs- und Lastübertragungssystem
- ✓ Verstärktes Spitzende zur Lastübertragung, Breite: 70 mm
- ✓ Statisch und dynamisch hoch belastbar
- ✓ Betriebssicher durch zuverlässige und dauerhafte Dichtigkeit der Schachtelemente

TECHNISCHE DATEN

Technische Daten, zu allen Schachtausführungen sowie Aufbauteile, können den nachvollgenden Tabellen entnommen werden.

AUSFÜHRUNGEN **SCHACHTUNTERTEILE**

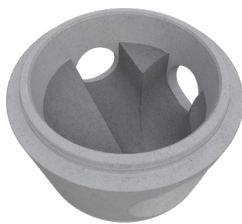

SCHACHTUNTERTEIL MIT NACHTRÄGLICH
EINGEBAUTER BETONRINNE

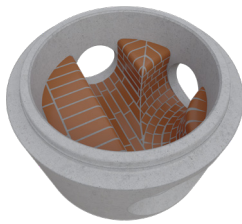

SCHACHTUNTERTEIL MIT KLINKERAUSBAU



MONOLITHISCHES SCHACHTUNTERTEIL



MONOLITHISCHES SCHACHTUNTERTEIL
AUS ROTEM SCHMUTZWASSERBESTÄN-
DIGEM HOCHLEISTUNGSBETON \geq XA 3

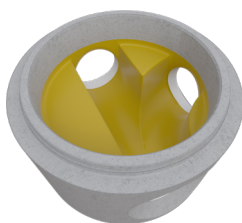

SCHACHTUNTERTEIL MIT KUNSTSTOFF-
AUSKLEIDUNG

SCHACHTUNTERTEILE **MIT** **KLINKERAUSBAU**

- ✓ SU-M
- ✓ ISO 9001, DIN EN 1917 und DIN V 4034-1 sowie FBS-Qualitätsrichtlinie im Nennweitenbereich von DN 1000 bis DN 2000
- ✓ Alle genormten Dichtsysteme mit entsprechendem Lastausgleich

KLINKER-AUSBAU ERFÜLLT DIE ANFORDERUNG NACH DIN 4051

- ✓ In Handarbeit nach Kundenwunsch
- ✓ Hoher Widerstand gegen chemische Angriff
- ✓ Schmutzwasserbeständigkeit

IHRE BESONDEREN VORTEILE

- ✓ Monolithisch hergestellt, dadurch nur wenige Arbeitsschritte auf der Baustelle notwendig
- ✓ Minimiert terminliche Risiken im Vorfeld
- ✓ Kurze Bauzeit und fristgerechte Lieferung
- ✓ Ausbau nach Kundenwunsch
- ✓ Strömungsoptimiertes Gerinne
- ✓ Sichere Schachtanschlüsse
- ✓ Variable Bauhöhe bis 3 Meter

BETONEIGENSCHAFTEN

- ✓ Hochleistungsbeton
- ✓ Wassereindringtiefe < 5 mm
- ✓ Hohe Gefügedichte
- ✓ C 50/60

TECHNISCHE DATEN

Technische Daten können der nachfolgenden Tabelle entnommen werden.

TECHNISCHE DATEN

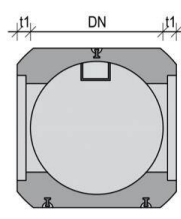
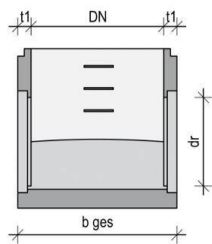
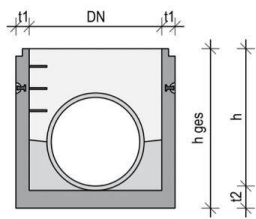

Nennweite
DN

mm

1000

Wandstärke
(t)

mm

150/200

Anschl. Ro-
hinnenweite
(von - bis)

150 - 600

Min. Bau-
höhe innen
(h)

mm

650

Min. Bauhöhe
außen
(h ges.)

mm

700

Achtung: Die Lage der Anker kann aufgrund der technischen Erfordernisse variieren.

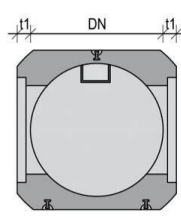
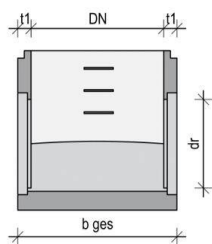
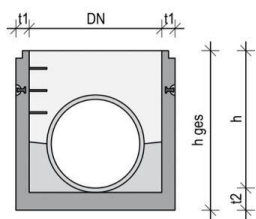

Nennweite
DN

mm

1200

1500

2000

Wandstärke
(t)

mm

200/300

400

450

Anschl. Ro-
hinnenweite
(von - bis)

200 - 800

900 - 1000

1400

Min. Bau-
höhe innen
(h)

mm

650

1100

1100

Min. Bauhöhe
außen
(h ges.)

mm

700

1250

1250

Achtung: Die Lage der Anker kann aufgrund der technischen Erfordernisse variieren.

MONOLITHISCHES SCHACHTUNTERTEIL

Schachtfertigteile aus Beton und Stahlbeton mit Kreisquerschnitt finden Anwendung im Bau von Abwasserleitungen und -kanäle. Wir fertigen unsere Schachtsysteme monolithisch. Je nach baulichen Erfordernissen werden die Bauteile individuell konstruiert und hergestellt. Dabei wird das Gerinne und die Auftrittsflächen in einem Herstellungsvorgang – inklusive dem Grundkörper – produziert. Jede von dem Kunden geforderte Gerinneform kann also regelwerkskonform ausgebildet werden und bietet so eine optimale Hydraulik, wie es ebenfalls auch bei Schachtsystemen aus schmutzwasserbeständigem Hochleistungs- beton und Polymerbeton üblich ist.

- ✓ SU-M
- ✓ ISO 9001, DIN EN 1917 und DIN V 4034-1 sowie FBS-Qualitätsrichtlinie im Nennweitenbereich von DN 1000 bis DN 2000
- ✓ Alle genormten Dichtsysteme mit entsprechendem Lastausgleich

IHRE BESONDEREN VORTEILE

- ✓ Monolithisch hergestellt, dadurch nur wenige Arbeitsschritte auf der Baustelle notwendig
- ✓ Minimiert terminliche Risiken im Vorfeld
- ✓ Kurze Bauzeit und fristgerechte Lieferung
- ✓ Ausbau nach Kundenwunsch
- ✓ Strömungsoptimiertes Gerinne
- ✓ Sichere Schachtanschlüsse
- ✓ Variable Bauhöhe bis 3 Meter

BETONEIGENSCHAFTEN

- ✓ Hochleistungsbeton
- ✓ Wassereindringtiefe < 5 mm
- ✓ Hohe Gefügedichte
- ✓ C 50/60

TECHNISCHE DATEN

Technische Daten können der nachfolgenden Tabelle entnommen werden.

TECHNISCHE DATEN

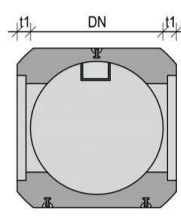
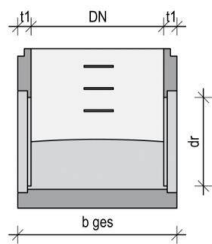
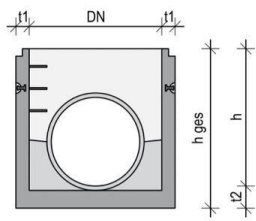

Nennweite DN	Wandstärke (t)	Anschl. Ro- hinnenweite (von - bis)	Min. Bau- höhe innen (h)	Min. Bauhöhe außen (h ges.)
mm	mm		mm	mm
1000	150/200	150 - 600	650	700

Achtung: Die Lage der Anker kann aufgrund der technischen Erfordernisse variieren.

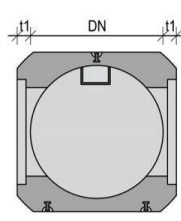
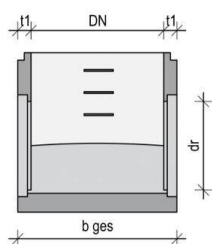
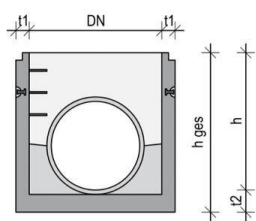

Nennweite DN	Wandstärke (t)	Anschl. Ro- hinnenweite (von - bis)	Min. Bau- höhe innen (h)	Min. Bauhöhe außen (h ges.)
mm	mm		mm	mm
1200	200/300	200 - 800	650	700
1500	400	900 - 1000	1100	1250
2000	450	1400	1100	1250

Achtung: Die Lage der Anker kann aufgrund der technischen Erfordernisse variieren.

MONOLITHISCHES SCHACHTUNTERTEIL AUS ROTEM SCHMUTZWASSERBESTÄNDIGEM HOCHLEISTUNGSBETON \geq XA 3

Ein Schachtsystem für die Zukunft aus einem roten, modernen schmutzwasserbeständigem Hochleistungsbeton (SWHB). Der Schmutzwasserschacht gilt als technische Weiterentwicklung zu dem klassischen Klinkerschacht und wurde von dem Institut für unterirdische Infrastruktur (IKT) in einem aufwendigen Prüfverfahren mit dem IKT-Siegel „gleichwertig mit Klinkerausbau“ ausgezeichnet. Der Grundkörper wird im Gegensatz zum herkömmlichen Schacht aus SWHB Beton hergestellt, der die Anforderungen der DIN sowie der FBS-Qualitätsrichtlinie an die Druckfestigkeit, die Wassereindringtiefe, die Maßhaltigkeit sowie die Widerstandsfähigkeit gegenüber biogener Schwefelsäure deutlich übertrifft und damit Sicherheit auf der ganzen Linie verspricht.

- ✓ SU-M
- ✓ Aus einem modernen schmutzwasserbeständigem Hochleistungsbeton
- ✓ ISO 9001, DIN EN 1917 und DIN V 4034-1 sowie FBS-Qualitätsrichtlinie im Nennweitenbereich von DN 1000 bis DN 1500

IHRE BESONDEREN VORTEILE

- ✓ Das Gerinne, die Berme sowie die Auftrittsflächen werden zusammen mit dem Grundkörper in einem Vorgang betoniert, sodass das gesamte Schachtunterteil aus säurewiderstandsfähigem Beton besteht.
- ✓ Je nach baulichen Erfordernissen werden die Bauteile individuell konstruiert und hergestellt, jede von Ihnen geforderte Gerinneform können wir regelwerkskonform ausbilden und so eine optimale Hydraulik gewährleisten.
- ✓ Schmutzwasserbeständig
- ✓ Monolithisch hergestellt, dadurch nur wenige Arbeitsschritte auf der Baustelle notwendig
- ✓ Minimiert terminliche Risiken im Vorfeld
- ✓ Kurze Bauzeit und fristgerechte Lieferung
- ✓ Strömungsoptimiertes Gerinne
- ✓ Sichere Schachtanschlüsse
- ✓ Leistungsstarke Alternative zum Schachtunterteil mit Klinkerausbau

IHRE BESONDEREN VORTEILE

- ✓ Expositionsklasse XA3
- ✓ Schmutzwasserbeständiger Hochleistungsbeton
- ✓ Wassereindringtiefe < 1 mm
- ✓ Hohe Gefügedichte
- ✓ C 60/75

TECHNISCHE DATEN

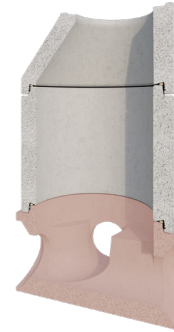
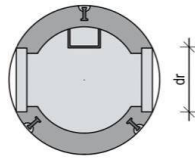
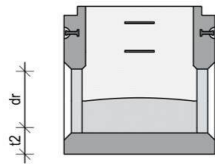
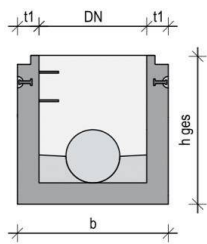

Nennweite
DN

mm

1000

Wandstärke
(t)

mm

150/200

Anschl. Ro-
hinnenweite
(von - bis)

150 - 600

Min. Bau-
höhe innen
(h)

mm

650

Min. Bauhöhe
außen
(h ges.)

mm

700

Achtung: Die Lage der Anker kann aufgrund der technischen Erfordernisse variieren.

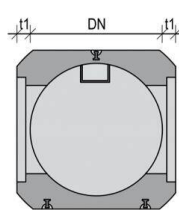
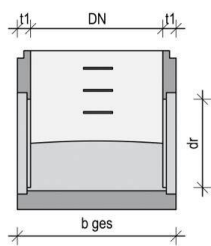
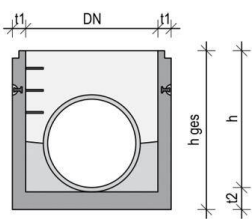

Nennweite
DN

mm

1200

1500

Wandstärke
(t)

mm

200/300

400

Anschl. Ro-
hinnenweite
(von - bis)

200 - 800

900 - 1000

Min. Bau-
höhe innen
(h)

mm

650

1100

Min. Bauhöhe
außen
(h ges.)

mm

700

1250

Achtung: Die Lage der Anker kann aufgrund der technischen Erfordernisse variieren.

SCHACHTRINGE

SR-M • DN 1000 – DN 1500

Ausgewiesene CO₂-Emission beziehen sich auf den Werkstoff Beton

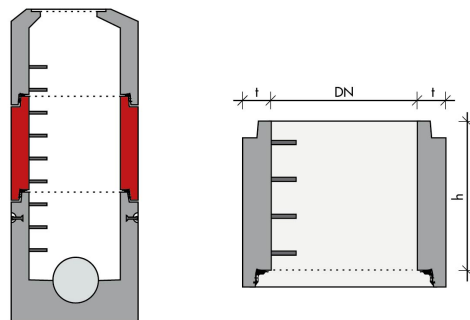

Nennweite (DN)	Bauhöhe (h)	Wandstärke (t)	Gewicht ca. to/Sik.	Anker Sik. x to	CO ₂ -Emission kg/Sik.
mm	mm	mm			
1000	500	150	0,65	ohne	30,3
1000	1000	150	1,30	ohne	60,5
1200	500	150	1,06	ohne	49,3
1200	1000	150	2,11	ohne	98,2
1500	500	150	0,93	3 x 5	59,6
1500	1000	150	1,87	3 x 5	119,1

SCHACHTHÄLSE

SH-M • DN 1000

Schachtaufbau mit eingezogenem

Einstieg – ECOVARIO

Ausgewiesene CO₂-Emission beziehen sich auf den Werkstoff Beton

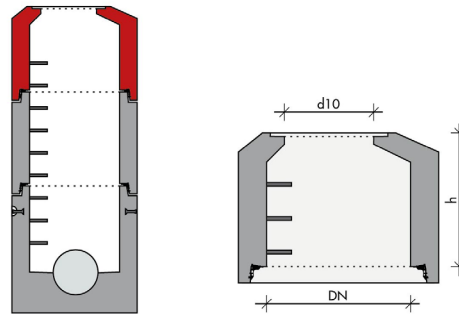

Nennweite (DN)	Bauhöhe (h)	Wandstärke (t)	Einstiegsöffnung (d10)	Gewicht ca.	Anker	CO ₂ -Emission
mm	mm	mm	mm	to/Sik.	Sik. x to	kg/Sik.
1000	350	150	625	0,45	ohne	20,9
1000	600	150	625	0,90	ohne	41,9
1000	850	150	625	1,25	ohne	58,2

SCHACHTHÄLSE

SH-M • DN 1000 – DN 1500

Schachtaufbau mit geradem Einstieg

Ausgewiesene CO₂-Emission beziehen sich auf den Werkstoff Beton

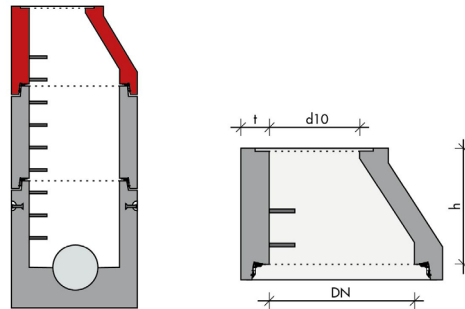

Nennweite (DN)	Bauhöhe (h)	Wandstärke (t)	Einstiegsöffnung (d10)	Gewicht ca.	Anker	CO ₂ -Emission
mm	mm	mm	mm	to/Sik.	Sik. x to	kg/Sik.
1000	600	150	625	0,90	ohne	41,9
1200	600	150	625	0,85	ohne	39,6
1200	850	150	625	1,21	ohne	56,3
1500	600	200	625	1,45	3 x 5	83,4
1500	850	200	625	2,48	3 x 10	142,7

ÜBERGANGSPLATTE

UE-MS • DN 1200 – DN 2500

Ausgewiesene CO₂-Emission beziehen sich auf den Werkstoff Beton

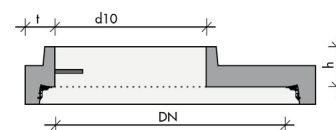
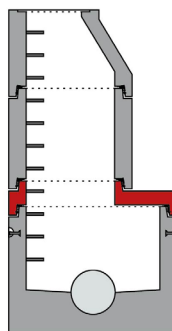

Nennweite (DN)	Bauhöhe (h)	Wandstärke (t)	Einsteigsöffnung (d10)	Gewicht ca.	Anker	CO ₂ -Emission
mm	mm	mm	mm	to/Sik.	Sik. x to	kg/Sik.
1200	250	150	1000	0,86	3 x 5	49,5
1500	250	150	1000	1,10	3 x 5	63,3
1500	250	150	1000	0,98	3 x 5	56,4
2000	250	150	1000	2,85	3 x 10	164,0
2000	250	150	1000	2,21	3 x 10	127,2
2500	250	200	1000	6,18	3 x 15	355,6
2500	250	200	1000	5,36	3 x 15	308,4

ABDECKPLATTE

AP-M • DN 1000 – DN 1500

Ausgewiesene CO₂-Emission beziehen sich auf den Werkstoff Beton

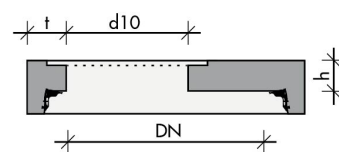
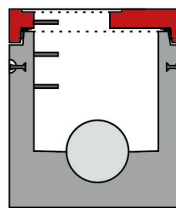

Nennweite (DN)	Bauhöhe (h)	Wandstärke (t)	Einsteigsöffnung (d10)	Gewicht ca.	Anker	CO ₂ -Emission
mm	mm	mm	mm	to/Sik.	Sik. x to	kg/Sik.
1000	220	150	625	0,56	3 x 2,5	32,2
1000	220	150	800	0,53	3 x 2,5	30,5
1200	220	150	625	0,72	3 x 5	41,4
1200	220	150	800	0,69	3 x 5	39,7
1500	220	150	625	1,13	3 x 5	65,0
1500	220	150	800	1,10	3 x 5	63,3

FUSSAUFLAGERING

FAR-M • DN 1000 – DN 1500

Ausgewiesene CO₂-Emission beziehen sich auf den Werkstoff Beton

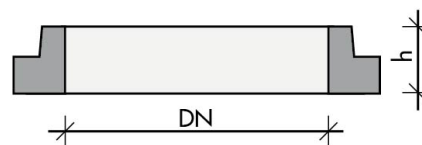

Nennweite (DN)	Bauhöhe (h)	Wandstärke (t)	Gewicht ca. to/Sik.	Anker Sik. x to	CO ₂ -Emission kg/Sik.
mm	mm	mm			
1000	250	185	0,42	3 x 2,5	24,2
1000	250	200	0,45	3 x 2,5	25,9
1200	250	200	0,53	3 x 5	30,5
1500	250	200	1,43	3 x 10	49,3

SICHERHEITSSTEIGBÜGEL

STEIGBÜGEL FORM A

DIN 19555 FORM A UND EN 13101



Sicherheitssteigbügel mit Stahlkern
Klasse 1
Schwarze Kunststoffummantelung aus
Polypropylen

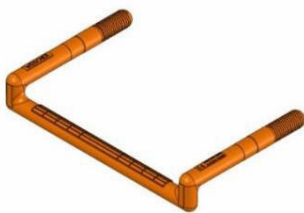

Sicherheitssteigbügel mit Edelstahlkern
Werkstoff 1.4541 – Klasse 1
Orange Kunststoffummantelung aus Poly-
propylen

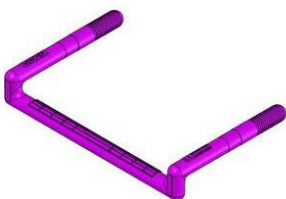

Sicherheitssteigbügel mit Edelstahlkern
Werkstoff 1.4571 – Klasse 1
Violette Kunststoffummantelung aus Poly-
propylen

SICHERHEITSSTEIGBÜGEL

STEIGBÜGEL FORM B DIN 19555
FORM B UND EN 13101



Sicherheitssteigbügel mit Stahlkern
Klasse 1
Schwarze Kunststoffummantelung aus
Polypropylen



Sicherheitssteigbügel mit Edelstahlkern
Werkstoff 1.4541 – Klasse 1
Orange Kunststoffummantelung aus Poly-
propylen



Sicherheitssteigbügel mit Edelstahlkern
Werkstoff 1.4571 – Klasse 1
Violette Kunststoffummantelung aus Poly-
propylen